

Jste extrovert nebo introvert?

Zde vidíte deset skupin abstraktních tvarů. Z každé skupiny si vyberte ten obrázek, který se vám nejvíce líbí, a запиšte si jeho písmeno. Udělejte to co nejrychleji, nesnažte se hledat ten správný tvar, žádné správné nebo nesprávné tvary neexistují, stejně jako neexistují ani správné nebo nesprávné osobnosti. DOKUD SE NEROZHODNETE, NEDÍVEJTE SE NA ZÁVĚREČNÉ VYHODNOCENÍ.

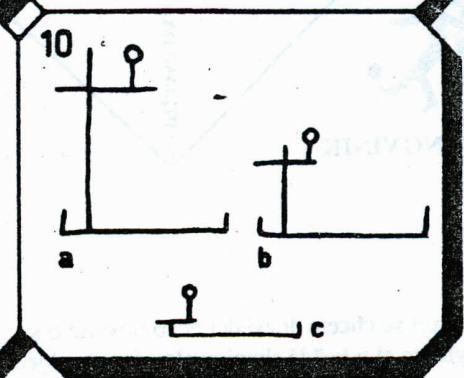

	EXTROVERT	INTROVERT
1	a	c
2	d	b
3	b	a
4	a	b
5	a	b
6	b	a
7	a	b
8	c	b
9	c	a
10	a	b

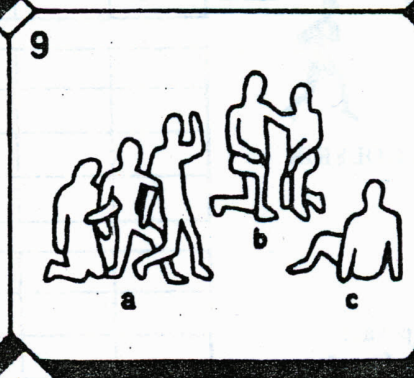
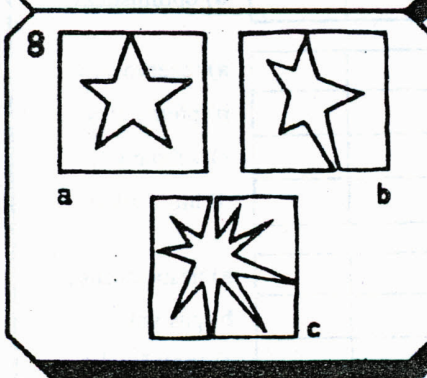
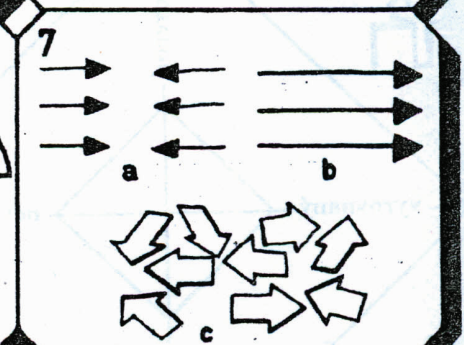
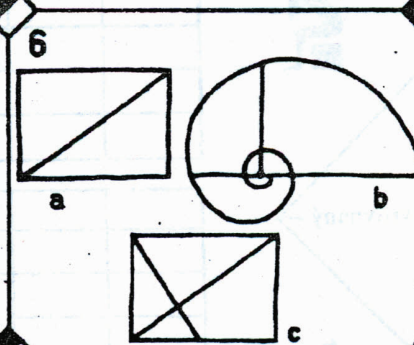
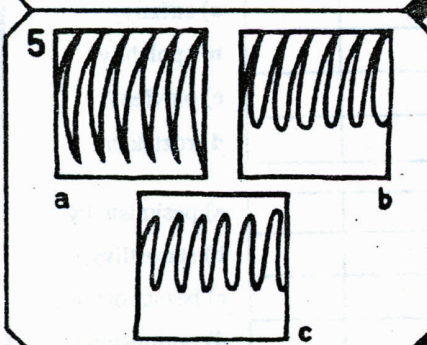
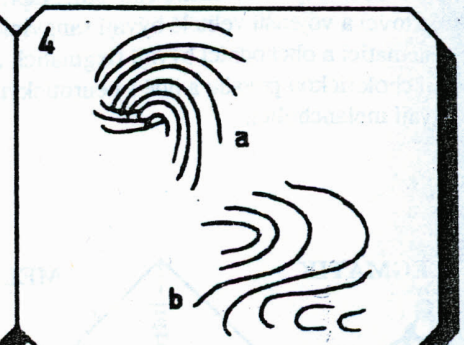
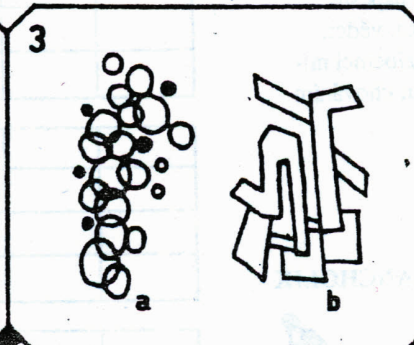
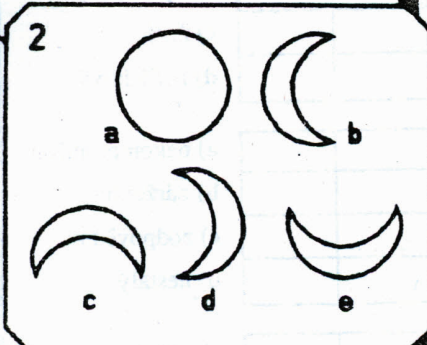
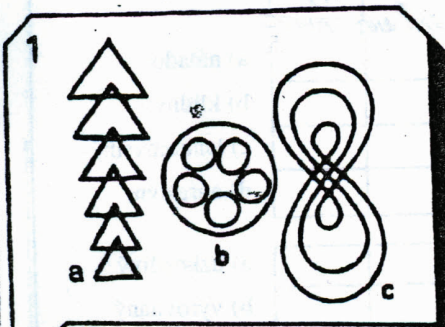
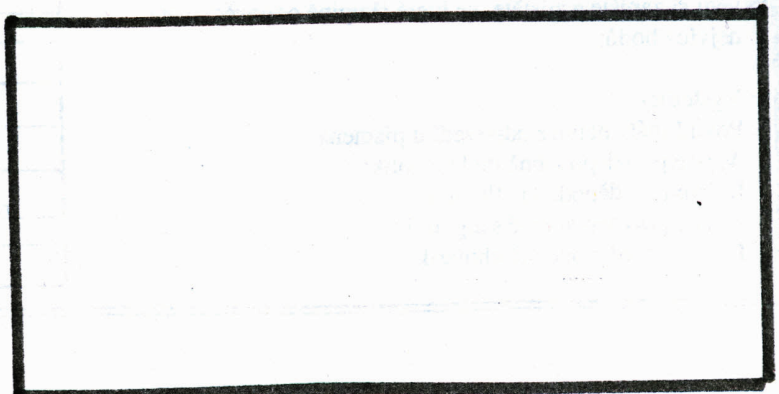

MODERNÍ TYPOLOGIE LIDSKÝCH POVAH

Ozvěny klasické typologie lidských povah dodnes zaznívají v našem jazyce – říkáme například, že v někom není špetka humoru nebo že je někdo flegmatický apod. Když psychiatr Hans J. Eysenck popisoval některé moderní typy osobnosti, použil právě klasické názvy pro typy lidských povah. Podle Eysencka je sangvinický člověk vyrovnaný extrovert, flegmatický člověk je vyrovnaný introvert, choleric je nevyrovnaný extrovert a melancholik nevyrovnaný introvert. Eysenckovo bádání také ukazuje, že různé typy osobnosti převládají v různých oblastech pracovního a společenského chování. Např. úspěšní sportovci a vojenští velitelé bývají sangvinici, vědci, matematici a obchodníci bývají flegmatici, zločinci mívají cholericou povahu a lidé s neurotickým chováním bývají melancholici.

FLEGMATIK



MELANCHOLIK

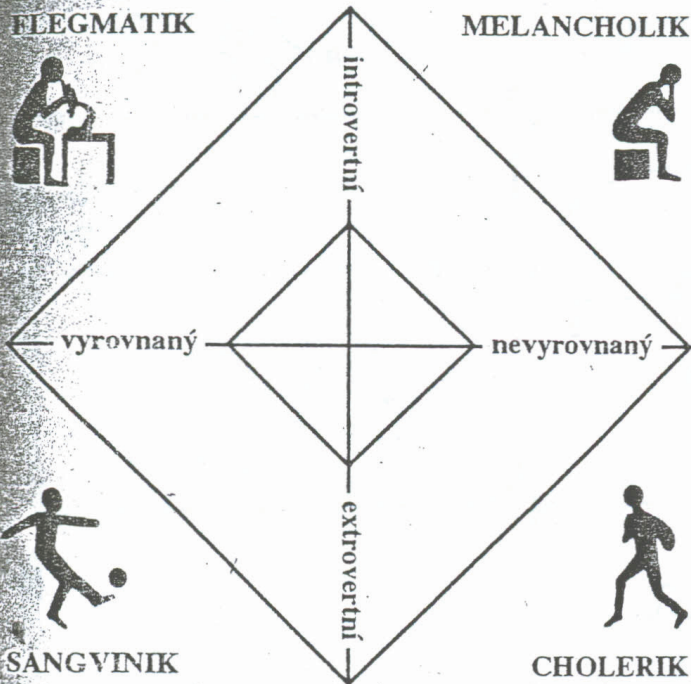

SANGVINIK

CHOLERIK

Pokud se chcete dozvědět něco nového o své povaze, vyberte si u každé skupiny slov (*vpravo*) jedno (označené a, b, c, nebo d), které vás nejvíce vystihuje. Svě odpovědi si запиšte a zjistíte, ve které skupině odpovědí máte nejvíce bodů.

Výsledky

Pokud máte nejvíce odpovědí u písmena A, jste pravděpodobně melancholik;
 B, jste pravděpodobně flegmatik;
 C, jste pravděpodobně sangvinik;
 D, jste pravděpodobně choleric.

A	B	C	D
NE	SPIS NEVI	SPIS ANO	ANO

- a) náladový
- b) klidný
- c) lehkomyšlný
- d) agresivní

- a) úzkostlivý
- b) vyrovnaný
- c) živý
- d) nedůtklivý

- a) nekompromisní
- b) zdrženlivý
- c) zodpovědný
- d) nestálý

- a) střizlivý
- b) spolehlivý
- c) otevřený
- d) roztěkaný

- a) pesimistický
- b) starostlivý
- c) bezstarostný
- d) optimistický

- a) rezervovaný
- b) přemýšlivý
- c) vnímavý
- d) impulzivní

- a) nespolečenský
- b) pasivní
- c) společenský
- d) aktivní

- a) tichý
- b) mírumilovný
- c) hovorný
- d) popudlivý

--	--	--	--

celkem